

58/4/2019

## Kúpna zmluva

Číslo predávajúceho: 027/19/Ma

Číslo kupujúceho:

### „Nákup techniky - Údržba asfaltocementových povrchov“

Uzavretá podľa § 409 a nasl. Zákona č. 513/1991 Zb. Obchodný zákonník v znení neskorších predpisov (ďalej len „Zmluva“)

#### Čl. I.

#### Zmluvné strany

##### 1. Kupujúci:

Obchodné meno: **Správa ciest TSK**  
Sídlo: **Brnianska 3, 911 05 Trenčín**  
Štatutárny orgán: **Ing. Radovan Karkuš, poverený riadením**

Osoby oprávnené na rokovanie

vo veciach zmluvných: **Ing. Radovan Karkuš**  
vo veciach technických: **Mgr. Pavol Hrdina**  
IČO: **37915568**  
DIČ: **2021764767**  
IČ DPH:  
Bankové spojenie: **Štátna pokladnica**  
Číslo účtu: **SK5081800000007000510133**  
SWIFT kód:  
(ďalej len „kupujúci“)

##### 1. Predávajúci:

Obchodné meno: **LMM , spol.s r.o.**  
Sídlo: **Klenova 24, 831 01 Bratislava**  
Zápis v obchodnom registri: **OS Bratislava I, odd.Sro, vl.č. 6085/B**  
Štatutárny orgán: **Ing.Jozef Ludvik, konateľ spoločnosti**  
Osoby oprávnené na rokovanie:  
vo veciach zmluvných: **Ing.Jozef Ludvik**  
vo veciach technických: **Ing. Jozef Ludvik**  
IČO: **31362044**  
DIČ: **2020336516**  
IČ DPH: **SK2020336516**  
Bankové spojenie: **Tatra banka a.s.**  
Číslo účtu: **SK83 1100 0000 0029 2586 2584**  
Tel./Fax.: **02 6593 5678**  
(ďalej len „predávajúci“)  
(ďalej aj ako „zmluvné strany“)

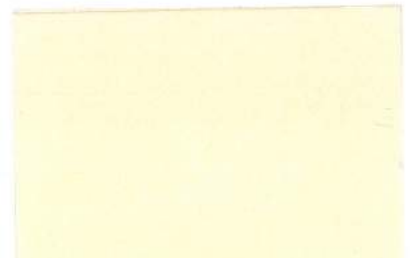

Čl. II.  
Predmet zmluvy

- 2.1 Predmetom zmluvy je záväzok predávajúceho dodať 1. Kontajner na ohrev a transport asfaltovej hmoty – 1 ks, 2. Samohybný šmykom riadený kolesový nakladač – 1 ks, 3. Fréza na asfalt – prídavné zariadenie na šmykom riadený nakladač – 1 ks, 4. Rýpadlo nakladač s čelnou šesťúčelovou nakladacou lyžicou, paletizačnými vidlami, teleskopickým výsuvným podkopom – 3 ks, 5. Svahovacia lopata s hydraulickým ovládaním – 3 ks, 6. Hydraulické baranidlo – 1 ks, 7. Vibračný valec do 750 kg – 2 ks – ďalej len „predmet kúpy“, v rozsahu, vyhotovení, technickej špecifikácii a parametroch, v súlade so súťažnými podkladmi a ponukou predávajúceho do verejnej súťaže a záväzok kupujúceho zaplatiť kúpnu cenu za riadne dodaný predmet kúpy. Technická špecifikácia a parametre predmetu kúpy tvoria ako Príloha č. 1 neoddeliteľnú súčasť tejto zmluvy.
- 2.2 Predmet kúpy predávajúci dodá a kupujúci prevezme naraz na základe finálneho preberacieho – odovzdávacieho protokolu, ktorý podpíše za kupujúceho osoba oprávnená na rokovanie vo veciach technických a za predávajúceho oprávnená osoba.
- 2.3 Predávajúci odovzdá a kupujúci od predávajúceho prevezme predmet kúpy za priamej účasti predávajúceho v mieste určenom v Čl. V. tejto zmluvy a to tak, aby bol predmet kúpy podľa bodu 2.1 dodaný najneskôr v deň uvedený v Čl. IV.
- 2.4 Predávajúci sa zaväzuje predmet kúpy dodať kupujúcemu vo vlastnom mene a na vlastnú zodpovednosť.

Čl. III.  
Cena

- 3.1 Cena predmetu kúpy je stanovená dohodou zmluvných strán, v súlade so zákonom č. 18/1996 Z. z. o cenách v znení neskorších predpisov nasledovne:

<u>Cena na Predmet kúpy celkom bez DPH</u>	<u>465.910,- €</u>
<u>DPH 20% celkom</u>	<u>93.182,- €</u>
<u>Cena za predmet kúpy celkom s DPH</u>	<u>559.092,- €</u>

Slovom: štyristošesťdesiatpäťtisíc deväťstodesať eur/00 centov bez DPH

- 3.2 Jednotkové ceny z elektronickej aukcie uvedené v Prílohe č. 2 tejto zmluvy sú záväzné a pokrývajú všetky záväzky a všetky náležitosti nevyhnutné na riadne dodanie predmetu kúpy v rozsahu podľa tejto zmluvy a súťažných podkladov. V cene je zahrnuté zaškolenie obsluhy v sídle predávajúceho a ostatné náklady súvisiace s dodaním predmetu kúpy vrátane dodania písomnej dokumentácie patriacej k predmetu kúpy (preberací – odovzdávací protokol, záznam zaškolenia obsluhy, osvedčenie o evidencii vozidla, servisná knižka podvozku, návod na obsluhu a údržbu pre podvozok, pracovnú nadstavbu. Písomná dokumentácia bude vyhotovená v jazyku slovenskom. Na tento účel sa za dostatočný považuje aj dokument vyhotovený v jazyku českom.
- 3.3 Kúpna cena je v súlade s ponukou predávajúceho z elektronickej aukcie, ktorá ako Príloha č. 2 tvorí neoddeliteľnú súčasť tejto zmluvy.

Čl. IV.  
Čas plnenia

- 4.1. Predávajúci sa zaväzuje dodať predmet kúpy podľa Čl. II najneskôr do šiestich mesiacov od nadobudnutia účinnosti tejto zmluvy.

Čl. V.  
Miesto plnenia

- 5.1 Predávajúci doručí písomnú výzvu na prevzatie predmetu kúpy podľa Čl. II. bodu 2.3 najmenej 2 pracovné dni pred predpokladaným termínom prevzatia. Kupujúci sa v prípade dodržania tejto povinnosti zo strany predávajúceho zaväzuje prednostne prevziať predmet kúpy v termíne uvedenom vo výzve, najneskôr však do 5 pracovných dní od doručenia výzvy.
- 5.2 Predmet kúpy prevezme poverený zástupca z organizačnej zložky kupujúceho nachádzajúcej sa najbližšie k sídlu predajného strediska predávajúceho, a to v mieste sídla tejto organizačnej zložky kupujúceho, ak sa zmluvné strany nedohodnú inak.
- 5.3 O odovzdaní a prevzatí predmetu kúpy spíšu zmluvné strany protokol, v ktorom okrem iného uvedú, či je predmet kúpy bez väd, alebo má vady. Ak má predmet kúpy vady, uvedú sa v ňom a stanoví sa aj termín ich odstránenia, v prípade, že sú odstrániteľné. V závere protokolu kupujúci uvedie, či predmet kúpy preberá alebo nepreberá a z akých dôvodov. Kupujúci nie je povinný prevziať predmet kúpy, ak tento má akékoľvek vady. Za okamih odovzdania a prevzatia predmetu kúpy sa považuje deň, kedy bol oboma zmluvnými stranami podpísaný protokol o odovzdaní a prevzatí predmetu kúpy, z ktorého obsahu je zrejmé, že kupujúci predmet kúpy prevzal a súčasne predmet kúpy nemal v čase jeho podpisu žiadne vady. V prípade, ak mal predmet kúpy v čase podpisu protokolu o odovzdaní a prevzatí predmetu kúpy vady, ktoré boli v protokole uvedené a kupujúci predmet kúpy aj napriek tomu prevzal, považuje sa predmet kúpy za riadne odovzdaný kupujúcemu okamihom odstránenia väd uvedených v protokole o čom zmluvné strany urobia následne v predmetnom protokole záznam.

Čl. VI.  
ZÁBEZPEKY NA SPLNENIE ZMLUVNÝCH ZÁVÄZKOV

- 6.1 Predávajúci je povinný zložiť garanciu na splnenie zmluvných záväzkov (ďalej len „garancia na splnenie zmluvných záväzkov“) vo výške 15 000 € na účet Kupujúceho.
- 6.2 Predávajúci je povinný zložiť na účet Kupujúceho garanciu na splnenie zmluvných záväzkov najneskôr ku dňu podpisu tejto zmluvy s Kupujúcim.
- 6.3 Kupujúci vráti garanciu na splnenie zmluvných záväzkov až po úplnom dodaní predmetu zmluvy v požadovanom množstve a kvalite.
- 6.4 Kupujúci je oprávnený uplatňovať voči dodávateľovi nárok na odškodné.
- 6.5 Kupujúci je povinný vrátiť garanciu na vykonanie prác zhotoviteľovi do 7 dní potom, ako obdrží predmet zmluvy v požadovanom množstve a kvalite

## Čl. VII.

### Platobné podmienky

- 7.1 Kupujúci sa zaväzuje uhradiť kúpnu cenu podľa Čl. III. bez preddavku na základe faktúry, ktorú predávajúci vyhotoví a doporučene doručí do sídla kupujúceho. Lehota splatnosti faktúry je 30 dní a začína plynúť nasledujúcim dňom po dni jej doručenia do sídla kupujúceho.
- 7.2 Faktúra musí obsahovať náležitosti podľa § 74 zákona č. 222/2004 Z. z. o dani z pridanej hodnoty v platnom znení neskorších predpisov (ďalej len „Zákon o DPH“). Faktúra musí obsahovať aj nasledovné údaje: odvolávku na číslo zmluvy (dodatku), referenčné číslo kupujúceho, popis plnenia podľa predmetu zmluvy, bankové spojenie a musí byť k nej pripojený preberací protokol. Obálka, v ktorej bude faktúra odosielaná, musí byť označená „FAKTÚRA“. Faktúry musia byť odoslané doporučene. U faktúry odoslanej ako obyčajná poštová zásielka nie je možné účtovať úrok z omeškania úhrady fakturovanej sumy. V prípade, že faktúra nebude obsahovať všetky náležitosti podľa Zákona č. 222/2004 Z. z. o dani z pridanej hodnoty v platnom znení alebo k nej nebude priložená vyššie uvedená príloha, kupujúci je oprávnený ju vrátiť predávajúcemu na zmenu, doplnenie alebo opravu. Do doby doručenia opravenej, zmenenej alebo doplnenej faktúry kupujúcemu do jeho sídla lehota splatnosti neplynie. Nová lehota splatnosti začína plynúť od doručenia opravenej, zmenenej alebo doplnenej faktúry do sídla kupujúceho.
- 7.3 Úhrada vykonaná prostredníctvom banky je splnená dňom, v ktorom je kúpna cena odpísaná z účtu kupujúceho v prospech účtu predávajúceho.
- 7.4 Právo predávajúceho na vyhotovenie faktúry vznikne najskôr dňom, v ktorom bude predmet kúpy protokolárne odovzdaný (preberací – odovzdávací protokol).
- 7.5 V prípade nezaplatenia faktúry v termíne jej splatnosti, má predávajúci nárok na úroky z omeškania vo výške určenej všeobecne záväznými právnymi predpismi.
- 7.6 V prípade, že predávajúci nedodrží termín plnenia podľa Čl. IV. má kupujúci voči predávajúcemu nárok na zmluvnú pokutu vo výške 0,05% z ceny z predmetu kúpy s DPH za každý deň omeškania. V prípade vzájomných nárokov predávajúceho a kupujúceho, budú zmluvné strany postupovať podľa ustanovení §358 a nasl. Obchodného zákonníka.
- 7.7 Predávajúci i kupujúci majú právo na náhradu škody, ktorá im vznikne porušením, resp. zanedbaním povinností druhou zmluvnou stranou,
- 7.8 V prípade, ak je predávajúci v omeškaní s dodaním predmetu kúpy alebo časti predmetu kúpy o viac ako 30 dní je kupujúci oprávnený od zmluvy odstúpiť, tým však nie sú dotknuté nároky kupujúceho podľa bodov 7.6 a 7.7 tohto článku.
- 7.9 V prípade akejkoľvek nespôsobilosti Predávajúceho plniť si svoje zmluvné záväzky vyplývajúce z tejto zmluvy v zmysle Článku II., V. a VII. alebo ak nastane stav, že Predávajúci nebude schopný splniť predmet zmluvy vôbec, bude táto situácia dôvodom na odstúpenie od zmluvy s tým, že Kupujúcemu vznikne právo požadovať od Predávajúceho uhradenie zmluvnej pokuty vo výške 10 % z kúpnej cena uvedenej v Článku III., bod 3.1. Zaplatenie zmluvnej pokuty nemá vplyv na event. náhradu škody, vzniknutej v priamej súvislosti s omeškaním Predávajúceho.

## Čl. VIII.

### Akosť dodávky

- 8.1 Predávajúci je povinný dodať predmet kúpy podľa článku II. s parametrami a v kvalite podľa súťažných podkladov.

- 8.2 Prípade ak Predávajúci nie je schopný dodať predmet zmluvy v požadovanej kvalite a presnom technickom prevedení definovanom v opise predmetu obstarávania, bude táto situácia dôvodom na odstúpenie Kupujúceho od kúpnej zmluvy s tým, že Kupujúcemu vznikne právo požadovať od Predávajúceho uhradenie zmluvnej pokuty vo výške 10 % z kúpnej ceny uvedenej v Článku III., bod 3.1. Zaplatenie zmluvnej pokuty nemá vplyv na event. náhradu škody, vzniknutej v priamej súvislosti s omeškaním Predávajúceho.

#### Čl. IX.

##### Záručná doba a záručné podmienky

- 9.1 Záručná doba na predmet kúpy je 24 mesiacov bez obmedzenia počtu najazdených km. Záručná doba začína plynúť momentom protokolárneho prevzatia predmetu kúpy.
- 9.2 Počas záručnej doby je Kupujúci povinný absolvovať všetky servisné úkony predpísané výrobcom v servisnom stredisku dodávateľa. Servisné úkony počas a po záručnej dobe sú hradené kupujúcim v zmysle v danom čase platných cenníkov predávajúceho.
- 9.3 Počas záručnej doby je kupujúci povinný podať predávajúcemu správu o vadách (reklamácia) kedykoľvek potom čo vadu zistil. Tento úkon sa považuje za splnený písomným nahlásením vady kupujúcim a to dorúčením reklamácie predávajúcemu osobne alebo poštou alebo e-mailom na adresu [servis@lmm.sk](mailto:servis@lmm.sk) s uvedením podrobného popisu zistenej vady, miesta, kde sa predmet kúpy nachádza.
- 9.4 Uznanie reklamovanej vady je predávajúci povinný písomne potvrdiť do 15 dní odo dňa doručenia reklamácie predávajúcemu, pričom lehotu je predávajúci povinný dodržať aj v prípade, ak reklamované vady odmieta uznať. Lehota 15 dní podľa predchádzajúcej vety je zo strany predávajúceho dodržaná v prípade, ak kupujúci v uvedenej lehote obdrží písomné potvrdenie predávajúceho uvedené v prvej vete tohto článku doručené osobne alebo poštou do sídla kupujúceho e-mailom na adresu .....
- 9.5 Po zistení vady má kupujúci právo, aby bola bezplatne, včas a riadne odstránená v záručnej dobe. Predávajúci je povinný reklamovanú vadu odstrániť do 30 dní odo dňa doručenia reklamácie kupujúcim podľa bodu 9.3, ak sa zmluvné strany s prihliadnutím na povahu vady písomne nedohodnú inak. V prípade, ak vada nebude odstránená v lehote predchádzajúcej vety, predávajúci poskytne kupujúcemu počas doby odstraňovania poruchy možnosť prenájmu náhradného tovaru, typovo a parametricky spĺňajúceho úroveň predmetu kúpy.
- 9.6 V prípade, ak predávajúci neodstráni riadne reklamované vady v lehote uvedenej v bode 9.5 tohto článku, prípadne neposkytne náhradný tovar v zmysle bodu 9.5 tohto článku, má kupujúci právo odstúpiť od zmluvy.
- 9.7 Predávajúci sa zaväzuje poskytnúť počas celej záručnej doby predávaného tovaru 24 hodinovú servisnú pohotovosť so servisným zásahom v mieste kupujúceho (v rámci komunikácií celého Trenčianskeho samosprávneho kraja) najneskôr do 2 hodín od nahlásenia poruchy.
- 9.8 Predávajúci je povinný nahlásenú poruchu odstrániť do 30 dní odo dňa jej nahlásenia, ak sa zmluvné strany s prihliadnutím na povahu poruchy písomne nedohodnú inak. V prípade, ak porucha nebude odstránená v lehote predchádzajúcej vety, predávajúci poskytne kupujúcemu počas doby odstraňovania poruchy možnosť prenájmu náhradného tovaru, typovo a parametricky spĺňajúceho úroveň predmetu kúpy.

Čl. X.  
Subdodávateľia

- 10.1 Predávajúci nesmie predmet kúpy ako celok odovzdať na dodanie inému subjektu. Časť predmetu kúpy môže predávajúci odovzdať na vykonanie svojmu subdodávateľovi uvedenému v zozname subdodávateľov, ktorý tvorí Prílohu č. 3 ako neoddeliteľnú súčasť tejto zmluvy. Súhlas kupujúceho s dodaním predmetu kúpy prostredníctvom subdodávateľa nezbavuje predávajúceho povinnosti a zodpovednosti za všetky práce a činnosti subdodávateľa.
- 10.2 Ak sa na predávajúceho a jeho subdodávateľov vzťahuje povinnosť zapisovať do registra partnerov verejného sektora podľa zákona č. 315/2016 Z. z. o registri partnerov verejného sektora a doplnení niektorých zákonov (ďalej len „zákon o registri partnerov verejného sektora“), potom je predávajúci, ako aj jeho subdodávateľia, povinný dodržať túto povinnosť po celú dobu trvania tejto kúpnej zmluvy, pričom predávajúci sa zaväzuje zabezpečiť splnenie tejto povinnosti zo strany subdodávateľov. V prípade porušenia povinnosti predávajúceho podľa predchádzajúcej vety, má kupujúci nárok na zmluvnú pokutu vo výške 500,- Eur za každý deň porušenia, pričom porušenie uvedenej povinnosti, ktorá trvá dlhšie ako 30 dní sa považuje za podstatné porušenie tejto kúpnej zmluvy.
- 10.3 Počas trvania kúpnej zmluvy je predávajúci oprávnený zmeniť subdodávateľa uvedeného v Prílohe č. 3 kúpnej zmluvy výlučne na základe oznámenia verejnému obstarávateľovi. Nový subdodávateľ musí spĺňať povinnosť zápisu v registri partnerov verejného sektora podľa zákona o registri partnerov verejného sektora, v prípade, ak takáto povinnosť zo zákona o registri partnerov verejného sektora vyplýva vrátane podmienky osobného postavenia podľa § 32. Kupujúci má právo odmietnuť podpísať dodatok a požiadať predávajúceho o určenie iného subdodávateľa, ak má na to závažné dôvody (napr. ak nový subdodávateľ nie je zapísaný v registri partnerov verejného sektora podľa zákona o registri partnerov verejného sektora, v prípade, ak mu takáto povinnosť zo zákona o registri partnerov verejného sektora vyplýva, nesplnenie podmienok pre výmenu subdodávateľa atď.). Predávajúci je povinný žiadosti kupujúceho podľa predchádzajúcej vety bezodkladne vyhovieť a navrhnuť iného subdodávateľa, pričom tento subdodávateľ musí spĺňať povinnosť zápisu v registri partnerov verejného sektora podľa zákona o registri partnerov verejného sektora, v prípade, že mu takáto povinnosť zo zákona o registri partnerov verejného sektora vyplýva.
- 10.4 Predávajúci vyhlasuje, že Príloha č. 3 ako neoddeliteľná súčasť tejto zmluvy obsahuje aktuálne a úplné údaje v zmysle ustanovenia §41 ods. 3 a 4 zákona o verejnom obstarávaní (ďalej len „ZVO“). Údaje v zmysle § 41 ods. 3 ZVO sú údaje o všetkých známych subdodávateľoch v rozsahu obchodné meno/názov, sídlo/miesto podnikania, IČO, zápis do príslušného registra a údaje o osobe oprávnenej konať za subdodávateľa v rozsahu meno a priezvisko, adresa pobytu, dátum narodenia (ďalej len „údaje“). Zmenu údajov akéhokoľvek subdodávateľa je predávajúci povinný bezodkladne písomne oznámiť kupujúcemu, pričom zmluvné strany sa výslovne dohodli, že na zmenu údajov nie je potrebné uzatvoriť dodatok k zmluve. V prípade nesplnenia povinnosti predávajúceho v zmysle predchádzajúcej vety má kupujúci nárok na zmluvnú pokutu 500,- Eur za každý neoznámený údaj, ako aj náhradu škody, ktorá kupujúcemu v tejto súvislosti vznikne. V dodatku k zmluve, ktorým sa mení pôvodný subdodávateľ, je predávajúci povinný uviesť aktuálne a úplné údaje nového subdodávateľa.
- 10.5 V prípade, ak predávajúci preukazoval splnenie podmienok účasti podľa §33 ZVO inou osobou, je povinný pri plnení zmluvy skutočne používať zdroje osoby, ktorej postavenia využil na preukázanie finančného a ekonomického postavenia. V prípade, ak predávajúci preukazoval splnenie podmienok účasti podľa §34 ZVO inou osobou, je povinný pri plnení zmluvy skutočne

používať kapacity osoby, ktorej spôsobilosť využíva na preukázanie technickej spôsobilosti alebo odbornej spôsobilosti.

#### Čl. XI.

##### Osobitné ustanovenia

- 11.1 Predmet plnenia podľa tejto zmluvy je považovaný za splnený odovzdaním predmetu kúpy kupujúcemu v dohodnutom mieste v zmysle tejto zmluvy, kvalitne a v čase v súlade s touto kúpnuou zmluvou a súťažnými podkladmi.
- 11.2 Nebezpečenstvo škody na veci a vlastnícke právo k predmetu kúpy prechádza na kupujúceho dňom podpísania preberacieho-odovzdávacieho protokolu podľa Čl. V, bod 5.3 tejto zmluvy, ktorým kupujúci predmet kúpy prevzal.
- 11.3 Predávajúci sa zaväzuje, že nebude v súvislosti s predmetom zmluvy/v súvislosti s vykonávaním činnosti, ktorá je predmetom zmluvy/ zamestnávať zamestnancov v rozpore s právnymi predpismi Slovenskej republiky upravujúcimi nelegálnu prácu a nelegálne zamestnávanie, ako aj právnymi predpismi Európskej únie, a to najmä v rozpore č. 82/2005 Z. z. o nelegálnom zamestnávaní a o zmene a doplnení niektorých zákonov (ďalej len „zákon o nelegálnej práci“), v spojení so zákonom č. 311/2001 Z. z. Zákonníka práce, zákonom č. 513/1991 Zb. Obchodný zákonník, zákonom č. 5/2004 Z. z. o službách zamestnanosti a o zmene a doplnení niektorých zákonov, zákonom č. 461/2003 Z. z. o sociálnom poistení, zákonom č. 404/2011 Z. z. o pobyte cudzincov a o zmene a doplnení, zákona č. 480/2002 Z. z. o azyle a o zmene a doplnení niektorých zákonov v znení neskorších predpisov, Smernicou Európskeho parlamentu a Rady 2009/52/ES z 18. júna 2009, ktorou sa stanovujú minimálne normy pre sankcie a opatrenia voči zamestnávateľom štátnych príslušníkov tretích krajín, ktorí sa neoprávnene zdržiavajú na území členských štátov.
- 11.4 V prípade, že orgán vykonávajúci kontrolu nelegálnej práce a nelegálneho zamestnávania zistí porušenia §7b ods. 5 zákona o nelegálnej práci, t.j. porušenie zákazu prijať prácu alebo službu, ktorú kupujúcemu na základe zmluvy dodáva alebo poskytuje predávajúci ako poskytovateľ služby prostredníctvom fyzickej osoby, ktorú nelegálne zamestnáva, v nadväznosti na čo bude kupujúcemu uložená pokuta, ktorú kupujúcemu uhradí, kupujúci si uplatní jej náhradu u predávajúceho a predávajúci sa zaväzuje túto pokutu kupujúcemu nahradiť.

#### Čl. XII.

##### Ukončenie zmluvy

- 12.1 Táto zmluva zanikne okrem splnenia všetkých práv a povinností obidvoch zmluvných strán aj písomnou dohodou zmluvných strán alebo písomným odstúpením od zmluvy.
- 12.2 V prípade zániku kúpnej zmluvy dohodou zmluvných strán, táto zanikne dňom uvedeným v tejto dohode (ďalej len „deň zániku zmluvy dohodou“). V tejto dohode sa upravujú aj vzájomné nároky zmluvných strán vzniknuté z plnenia zmluvných povinností alebo z ich porušenia druhou zmluvnou stranou ku dňu zániku zmluvy dohodou.
- 12.3 V prípade odstúpenia od zmluvy sa zmluvné strany budú riadiť ustanoveniami §344 a nasl. Obchodného zákonníka. Odstúpenie od zmluvy musí mať písomnú formu, musí byť doručené druhej zmluvnej strane a jeho účinky nastávajú dňom doručenia zmluvnej strane, ktorá svoju povinnosť porušila.
- 12.4 Kupujúci je oprávnený okamžite odstúpiť od tejto zmluvy v prípade podstatného porušenia zmluvy predávajúcim, a to najmä v prípadoch:

1. ak sa preukáže, že predávajúci v ponuke predložil nepravdivé doklady alebo uviedol nepravdivé a/alebo neúplné údaje,
  2. ak je zrejmé, že z dôvodov na strane predávajúceho predmet kúpy podľa tejto zmluvy nebude dodaný včas a/alebo riadne,
  3. v ďalších prípadoch uvedených v tejto zmluve.
- 12.5 Kupujúci je oprávnený okamžite odstúpiť od zmluvy tiež v prípade, ak predávajúci vstúpil do likvidácie, na jeho majetok bol vyhlásený konkurz alebo podaný návrh na vyhlásenie konkurzu na jeho majetok ako aj vtedy, ak existuje dôvodná obava, že plnenie záväzkov predávajúceho podľa tejto zmluvy je vážne ohrozené, ako aj v prípade, že na miesto predávajúceho vstúpi iná osoba následkom právneho nástupníctva. Kupujúci je tiež oprávnený odstúpiť od zmluvy v prípadoch uvedených v ZVO.
- 12.6 V prípade nepodstatného porušenia zmluvy sú zmluvné strany oprávnené od zmluvy odstúpiť po márnom uplynutí primeranej lehoty stanovenej v písomnej výzve druhej zmluvnej strane na odstránenie konania v rozpore so zmluvou, prílohami a právnymi predpismi, ako aj následkov takého konania. Ak sa zmluvné strany písomne nedohodnú inak, primeranou lehotou podľa predchádzajúcej vety je 10 dní.
- 12.7 Na účely tejto zmluvy sa za nepodstatné porušenie zmluvy zo strany predávajúceho považujú najmä opakované nedostatky v kvalite plnenia.
- 12.8 V prípade, ak nastanú právne skutočnosti majúce za následok zmenu v právnom postavení predávajúceho (napr. zmena právnej formy, zmena v oprávneniach konať v mene predávajúceho) alebo akákoľvek iná zmena majúca priamy vplyv na plnenie zmluvy zo strany predávajúceho, je predávajúci povinný oznámiť tieto skutočnosti kupujúcemu najneskôr do 10 dní odo dňa, kedy tieto skutočnosti nastali. Ak tak neurobí, zodpovedá za škodu spôsobenú kupujúcemu v dôsledku porušenia tejto povinnosti a kupujúci má právo odstúpiť od zmluvy. Za akúkoľvek inú zmenu sa považuje aj zmena bankového spojenia predávajúceho, pričom k tejto informácii je predávajúci povinný predložiť aj potvrdenie príslušnej banky.

#### Čl. XIII.

##### Doručovanie

- 13.1 Na účely tejto zmluvy sa za deň doručenia poštou považuje deň prevzatia písomnosti. V prípade, ak adresát odmietne písomnosť prevziať, za deň doručenia sa považuje deň odmietnutia prevzatia písomnosti. V prípade, ak si adresát neprevezme písomnosť v úložnej dobe na pošte, za deň doručenia sa považuje posledný deň úložnej doby na pošte. V prípade, ak sa písomnosť vráti odosielateľovi s označením pošty „adresát neznámy“ alebo „adresát sa odsťahoval“ alebo s inou poznámkou iného podobného významu, za deň doručenia sa považuje deň vrátenia zásielky odosielateľovi.

#### Čl. XIV.

##### Záverečné ustanovenia

- 14.1 Ostatné právne vzťahy, ktoré táto zmluva neupravuje, riadia sa príslušnými ustanoveniami Obchodného zákonníka a ostatných všeobecne záväzných právnych predpisov platných a účinných v Slovenskej republike.



- 14.2 Zmluvné strany sa dohodli, že v prípade vzniku sporov zmluvných strán týkajúcich sa tejto zmluvy a jej aplikácie, ak sa ich nepodarí urovnať iným spôsobom a jednou zo zmluvných strán je zahraničný subjekt, je daná právomoc súdov Slovenskej republiky.
- 14.3 Túto zmluvu je možné meniť len písomnými dodatkami podpísanými oboma zmluvnými stranami. Dodatok k zmluve musí byť podpísaný oprávnenými zástupcami zmluvných strán, pričom podpisy musia byť na tej istej listine, v opačnom prípade sa má za to, že k uzatvoreniu dodatku k zmluve nedošlo.
- 14.4 Predávajúci nie je oprávnený postúpiť akékoľvek pohľadávky (práva) vyplývajúce z tejto zmluvy na tretiu osobu alebo sa dohodnúť s tretou osobou na prevzatí jeho záväzkov (povinností) vyplývajúcich z tejto zmluvy bez predchádzajúceho písomného súhlasu kupujúceho. Porušenie tejto povinnosti sa považuje za podstatné porušenie zmluvy podľa Čl. XI, bod 11.4 tejto zmluvy.
- 14.5 Táto zmluva je vyhotovená v štyroch origináloch z toho po dva pre každú zmluvnú stranu.
- 14.6 Táto zmluva nadobúda platnosť dňom jej podpísania oprávnenými zástupcami oboch zmluvných strán a účinnosť dňom nasledujúcim po dni jej zverejnenia v Centrálnom registri zmlúv v zmysle § 5a zákona č. 211/2000 Z. z. o slobode informácií v spojení s § 47a Občianskeho zákonníka.
- 14.7 Zmluvné strany, po dôkladnom sa oboznámení s obsahom zmluvy, vyhotovenej slobodne, vážne, bez akéhokoľvek nátlaku, ako prejav ich skutočnej vôle, ju na znak svojho súhlasu podpisujú.
- 14.8 Súčasťou zmluvy sú súťažné podklady a ponuka uchádzača (predávajúceho). V prípade, ak vysvetlenia súťažných podkladov menia alebo dopĺňajú ustanovenia zmluvy, v takom prípade majú pred týmito ustanoveniami zmluvy prednosť a platia vysvetlenia súťažných podkladov.
- 14.9 Neoddeliteľnou súčasťou zmluvy sú prílohy:

V 23-09-2019, dňa

V 20.09.2019, dňa

Kupujúci:

Predávajúci:

Odtlačok pečiatky:

Odtlačok pečiatky:

- Príloha č. 1 Technická špecifikácia a parametre predmetu kúpy  
Príloha č. 2 Cena za dodanie predmetu kúpy podľa výsledkov elektronickej aukcie  
Príloha č. 3 Zoznam subdodávateľov a podiel subdodávok



spol. s r.o.

**LMM, spol.s r.o.**  
Klenova 24  
831 01 Bratislava

IČO: 313 620 44  
DIČ: SK 202033 6516

www.lmm.sk

Firma reg.v OR OS Ba1,vl.č.6085/B.

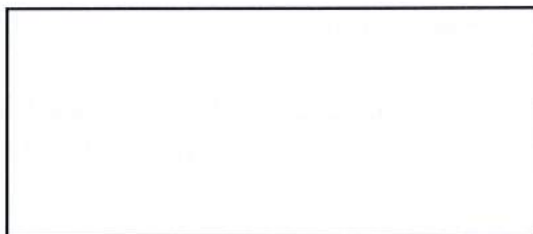

Bratislava, 31.5.2019

## Kontajner na ohrev a transport asfaltovej hmoty

### KEIZER-MORRIS KM 4000

#### Popis KM4000

- Táto jednotka s kapacitou dve tony je navrhnutá tak, aby ju bolo možné jednoducho naložiť na korbu akéhokoľvek nákladného vozidla. Tiež môže byť napevno namontovaná na valníkovom ráme nákladného vozidla.
- Termostatom riadená teplota ohrevu umožňuje zariadeniu udržiavať pracovnú teplotu asfaltu až po dobu 3 dní pri minimálnej spotrebe propánu.
- Studený materiál je ohriaty a pripravený k použitiu v priebehu 8 hodín. Asfaltové opravy môžu byť vykonávané celoročne. Pokiaľ nie je k dispozícii nový asfalt, môžu sa použiť asfaltové kryhy na recykláciu alebo uskladnený „[stock-piled-asphalt](#)“. Tak je zabezpečená teplá zmes celoročne.



### Špecifikácia KM4000

- Obsah kontajnera 2,6 m<sup>3</sup>  
Kapacita kontajnera 2 tony  
Regulovateľný teplotný rozsah od 38°C do 177°C  
Hmotnosť prázdneho kontajnera 372 kg  
Ohrev asfaltu a udržiavanie teploty asfaltu  
Možnosť ohriatia búraného recyklátu z nulovej teploty na pracovnú  
Palivo: propán, propán-bután  
Elektrické zapáľovanie s bezpečnostným automatickým vypínaním  
Výpusť – dvierka pre vykládku asfaltu lopatou  
Rozmery: D 183cm x Š 138cm x V 112cm  
Výhrevnosť: 58,000 BTU – propán  
Dodávka propánu: 2x 10kg fľaše  
Plniaci otvor: Izolované veko sa dá celé otvoriť pre ľahšie plnenie  
Výpusť: Zasúvacie dvierka sa dajú otvoriť pre vykládku asfaltu lopatou.  
Izolácia: Vnútorne steny HotBoxu sú zošikmené do lievika smerom k výpusti.  
5 až 7,5cm hrubá vrstva vysoko-odolnej izolácie zo sklenenej vaty a vrstvy reflexného kovu obaľuje celý Hot Box pre lepšiu a ekonomickú výhrevnosť.  
Konštrukcia: Celozvarovaná oceľová konštrukcia. Plášť je z 15mm hrubého oceľového plechu, vrchná časť z 10mm oceľového plechu a priestor pre asfalt z 20mm oceľového plechu.

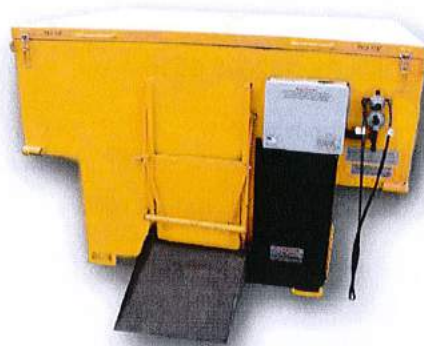



spol. s r.o.

LMM, spol.s r.o.  
Klenova 24,  
Bratislava 831 01

IČO: 313 620 44

[www.lmm.sk](http://www.lmm.sk)

Firma reg.v OR OS Ba1,vl.č.6085/B.

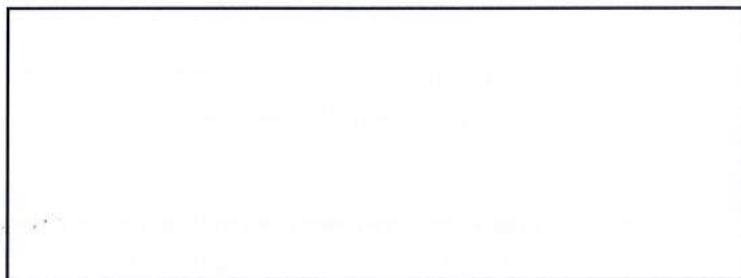

## Šmykom riadený nakladač LOCUST L903



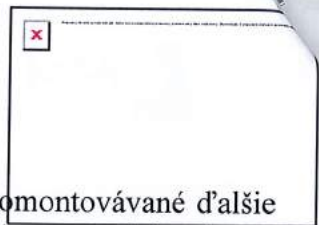

Koncepcia nakladača vychádza z jednoduchého rámu, ku ktorému sú postupne domontované ďalšie diely nakladača. Odnímateľné bočné prevody s pomalobežnými hydromotormi nevyžadujú žiadnu starostlivosť počas životnosti nakladača. K rámu sú priskrutkované blatníky spolu so smerovými svetlami a spätnými zrkadlami. Nádrže voľne montovateľné k rámu tvoria spolu s blatníkmi nový dizajnový celok a dodávajú nakladaču dynamickejší tvar. Plnenie nádrží je veľmi jednoduché po otvorení zadného uzamykateľného krytu.

K rámu je pripojený zosilnený výložník nového tvarového riešenia s rýchlopínačom. Toto riešenie dáva predpoklad vysokej tuhosti pracovného zariadenia. Po odklopení kabíny, zadného krytu a chladičov je jednoduchý dosah ku všetkým agregátom z akéhokolvek miesta. Kabína spĺňa všetky bezpečnostné predpisy ROPS a FOPS, výhľady, hluk a vibrácie. Všetky ovládacie prvky sú na ergonomicky dostupných miestach, čím zaručujú vysoké pohodlie obsluhy. Pohon nakladača je hydrostatický s hnacím motorom YANMAR 4TNV 98 C-NWI STAGE III A o výkone 51,7 kW pri 2500 ot/min. Pojazdový mechanizmus sa skladá z regulačných hydrogenerátorov, pojazdových hydromotorov a bočných pohonov pojazdu. Okruh pracovnej hydrauliky sa skladá z hydrogenerátora, rozvádzača s otvoreným stredom a regulačného hydrogenerátora. Všetky hydraulické agregáty sú požitie od BOSCH-REXROTH GROUP, čo zabezpečuje vysokú spoľahlivosť a životnosť.

Tak ako bol nakladač navrhnutý, dosahuje vysoké pracovné výkony, čo sa týka hlavne ťažných a rypných síl. Všetky použité agregáty zabezpečujú vysokú spoľahlivosť, vysokú životnosť a kľudný chod. Nakladač L 903 svojimi technickými parametrami sa radí medzi špičku šmykom riadených nakladačov a dosahuje vysokú technickú úroveň.

### Rozmery a dosahy:

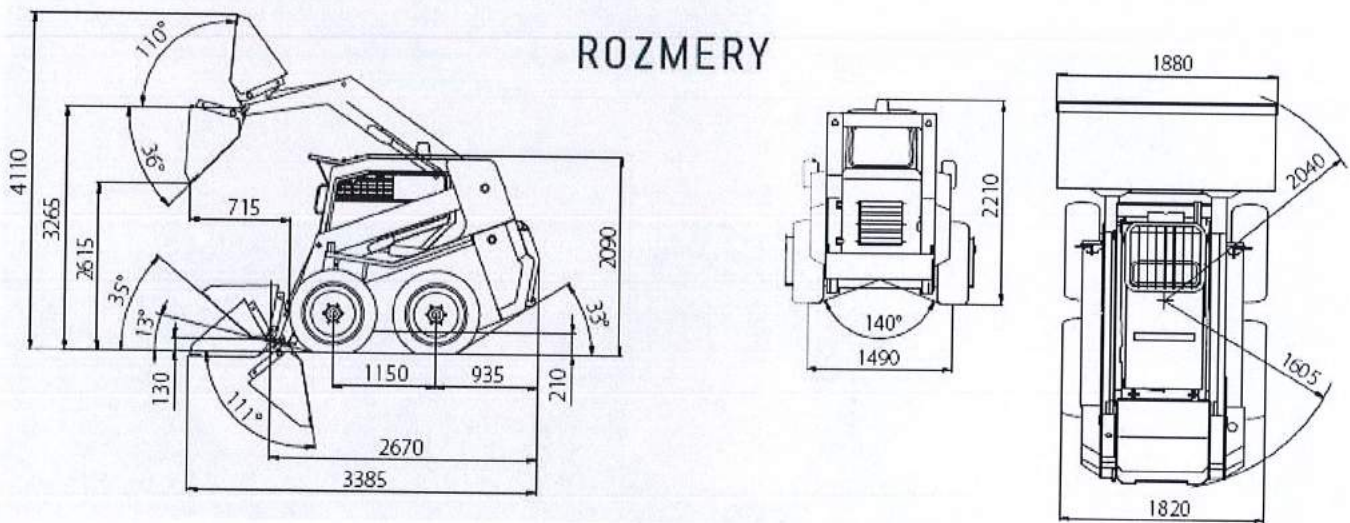



spol. s r.o.

## LOCUST L 903 v uvedenej výbave:

Štandardné dvojnápravové kolesové vyhotovenie s dieselovým vodou chladeným motorom

Riadenie pohybu stroja šmykom – preklzom kolies

Celkový výkon motora 51,7 kW

Užitočná nosnosť stroja 970 kg

Statické preklopné zaťaženie 1940 kg

Celková prevádzková hmotnosť stroja 3560 kg

Celková výška stroja 2090 mm

Celková dĺžka stroja s lopatou 3385 mm

Celková šírka stroja s lopatou 1880 mm

Celková šírka stroja bez lopaty 1820 mm

Výška závesu lopaty (čapu) od úrovne terénu pri maximálnom zdvihu 3265 mm

Maximálna vysýpacia výška 2615 mm,

Uhol vyklopenia lopaty od horizontálnej roviny pri jej vyprázdňovaní v hornej polohe ramien 36°

Uhol priklopenia lopaty od horizontálnej roviny pri nakladaní v spodnej polohe ramien 35°

Čelný dosah pri maximálnom zdvihu 715 mm

Výkon prídavnej hydrauliky 90 l/min.

Trhacia sila 28 kN

Ťažná sila 32 kN

Zdvíhacia sila 24 kN

Možnosť prevádzkovania pri rozsahu vonkajších teplôt -15 až +40 °C

Prepravná rýchlosť 12 km/ hod.

Hlučnosť 101 dB

Hladká nakladacia lopata s obsahom 430 l

Hladká nakladacia lopata šírka 1880 mm

Motor spĺňajúci aktuálne platnú emisnú normu

Druh pohonu hydrostatický

Hydrogenerátor pracovného zariadenia regulačný – LS/LUDV

Rozvádzač pracovného zariadenia s uzavretým stredom

Hydraulické vyrovnávanie lopaty pri zdvíhaní aj spúšťaní

Rozmer pneumatík 12 – 16,5

Základné pracovné a ovládacie prvky pracujúce na hydraulickom resp. elektrickom princípe situované v kabíne obsluhy

Ovládanie pohybu stroja a základných pracovných funkcií z kabíny prostredníctvom joystickov

Presklená bezpečnostná kabína s vykurovaním, ventiláciou vzduchu

Počítadlo motohodín

Motor uložený za zadnou nápravou s dobrým prístupom k servisným miestam a často vymieňaným prvkom motora

Pracovné a cestné osvetlenie

Bezpečnostný pás

Automatická parkovacia brzda

Bezpečnostný snímač v sedadle obsluhy

Výstražný maják oranžovej farby, spätné zrkadlá

Výbava pre prevádzku na verejných komunikáciách

Doklady potrebné pre prihlásenie do evidencie vozidiel na DI

LMM, spol.s r.o.  
Klenova 24  
831 01 Bratislava

IČO: 313 620 44  
DIČ: SK 202033 6516

[www.lmm.sk](http://www.lmm.sk)

Firma reg.v OR OS Ba1,vi.č.6085/B.

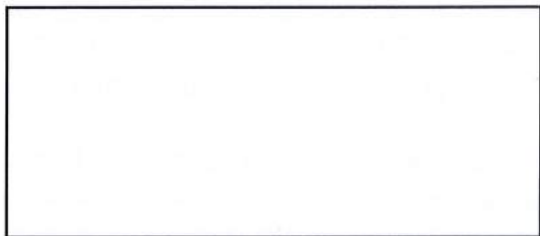

31.5.2019

## Fréza na asfalt AP 14“ - prídavné zariadenie k šmykom riadenému nakladaču

Asfaltová fréza 14“ (36 cm)



**Asfaltová fréza , šírka 36 cm:**

Maximálna hĺbka frézovania (na jeden prejazd) 15 cm. Aktívna šírka frézovania v základnom prevedení je 36 cm. Táto hodnota môže byť v prípade potreby znížená použitím užšieho frézovacieho bubna. S asfaltovou frézou je možné frézovať aj povrchy tesne vedľa budovy resp.múru tak, že nezostáva pri práci žiadna nesfrézovaná plocha.

Základný pohon frézovacieho bubna je hydraulický. Ovládanie a nastavenie ostatných funkcií frézy je funkcií je mechanické. Nastavujú sa nasledovné parametre : otáčky frézovacieho bubna (hydraulicky), priečny posun frézovacieho bubna, hĺbka frézovania, nastavenie bočných vodiacich krytov (každá strana samostatne) a priečny náklon frézovacieho bubna mechanicky.

Tento model asfaltovej frézy je možné pripojiť bez komplikácií aj k šmykom riadeným nakladačom rôznych značiek (v prípade, ak je upínacie zariadenie rovnakých rozmerov). Fréza je dodávaná ako kompletne zariadenie vrátane pripojenia a frézovacieho bubna.



**Technické parametre :**

<b>Hmotnosť</b>	<b>662 kg</b>
<b>Celková šírka</b>	<b>1651 mm</b>
<b>Celková dĺžka</b>	<b>1278 mm</b>
<b>Celková výška</b>	<b>711 mm</b>
<b>Šírka frézovacieho bubna</b>	<b>356 mm</b>
<b>Priemer bubna</b>	<b>451 mm</b>
<b>Hĺbka frézovania</b>	<b>0 - 152 mm</b>
<b>Priečny náklon bubna</b>	<b>+ - 15°</b>
<b>Priečny posuv bubna</b>	<b>660 mm</b>

**Pripojovací rám pre pripojenie na šmykom riadený nakladač**

**Pripojovacie hydraulické hadice s rýchlospojkami**

**Hydraulické nastavenie priečného posuvu s mechanickým prepínaním**



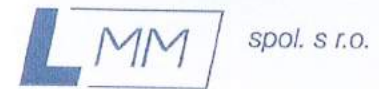

LMM, spol.s r.o.  
Klenova 24  
831 01 Bratislava

IČO: 313 620 44  
DIČ: SK 202033 6516

[www.lmm.sk](http://www.lmm.sk)

Firma reg.v OR OS Ba1,vi.č.6085/B.

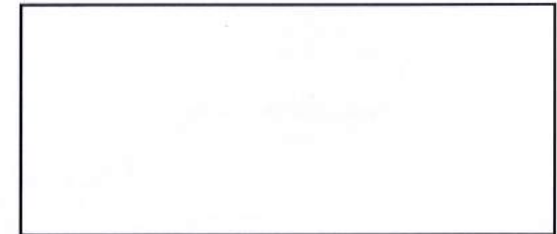

31.5.2019

## Rýpadlo- nakladač JCB 3CX





### Technické parametre stroja:

- Rýpadlo – nakladač s čelnou šesťúčelovou nakladacou lyžicou, paletizačnými vidlami, teleskopickým výsuvným podkopolom
- Nápravy na stroji 2
- Motor naftový spĺňajúci emisnú normu Tier IV Final, obsah motora 4,4 l
- Výkon motora ISO 14396 pri 2200 ot./min. 55 kW
- Vítanie 103 mm
- Zdvih 132 mm
- Krútiaci moment pri 1500 ot./min. 400 Nm
- Hmotnosť stroja 8135 kg
- Celková prepravná dĺžka 5620 mm
- Rázvor náprav 2170 mm
- Stred otoča podkopy od zadnej nápravy 1360 mm
- Svetlá výška podpier 370 mm
- Svetlá výška nosníka podkopy 520 mm
- Výška po strechu kabíny 3030 mm
- Celková prepravná výška 3610 mm
- Šírka lopaty 2330 mm
- Šírka zadného rámu 2350 mm
- Nájazdový uhol vpredu 66°
- Uhol prejazdový 120°
- Uhol odjazdový vzadu 20°
- Polomer otáčania vonkajší 3450 mm
- Výsypná výška 2720 mm
- Čelný dosah pri max. zdvihu 1150 mm
- Výška závesu lopaty (čapu) od úrovne terénu pri max. zdvihu 3450 mm
- Uhol priklopenia lyžice v základnej dolnej polohe ramien 45°
- Výsypný uhol lyžice v hornej polohe ramien 43°

- Elektrický systém 12V
- Krytie elektrických obvodov 67 IP
- Kapacita akumulátora 103 Ah
- Pneumatiky predné 10,5-18 10 PR
- Pneumatiky zadné 18,4-26 12 PR
- Hlučnosť v kabíne 73 dB(A)
- Prevádzková nosnosť pri nakladaní (lyžica 6 v 1) 3229 kg
- Vylamovacia sila lyžice 65,31 kN
- Vylamovacia sila na ramenách 47,32 kN
- Sila zovretia čelustí lyžice 29,4 kN
- Pojazdová rýchlosť vpred 41,8 km/ hod.
- Teleskopický výsuv podkopy 610 mm
- Hĺbkový dosah kopania 5880 mm
- Výškový dosah podkopy 6350 mm
- Horizontálny dosah podkopy (od osi otáčania podkopy) 6520 mm
- Pričný posuv podkopy 1160 mm
- Rypná sila podkopy 55,92 kN
- Uhol otvárania a zatvárania podkopy 20°
- Uhol stranového natáčania podkopy okolo vertikálnej osi 240°
- Nakladacia výška (pri zatvorenej lyžici) 5030 mm
- Uhol zalomenia medzi ramenom a násadou 30°
- Výkon hydraulického čerpadla 165 l/min.
- Obsah palivovej nádrže 150 l
- Obsah hydraulickej nádrže 117 l
- Šesťúčelová nakladacia lyžica so zubami a pletizačnými vidlami, šírka 2350 mm
- Objem nakladacej lopaty 1000 l
- Lopata k podkopu: šírka podkopovej lopaty 600 mm
- Motor dieselový, 4 valcový, spĺňajúci emisnú normu Stage 3B/Tier 4F bez následnej potreby úpravy výfukových plynov filtrom pevných častíc (DPF) alebo selektívnym katalyzátorom (SCR) alebo AdBlue
- Výrobca motora musí byť totožný s výrobcou celého stroja pre dodržanie záruky, servisu a dodávky náhradných dielov
- Palivo motorová nafta
- Elektronické vstrekovanie paliva do motora
- Filter paliva so senzorom na prítomnosť vody v palive
- Prevodovka manuálna so štyrmi prevodovými stupňami vpred a štyrmi prevodovými stupňami vzad, synchronizovaná
- Systém riadenia náprav 4 x 4 2WS
- Nápravy s planétovými redukciami s proporcionálnym prenosom krútiaceho momentu
- Automatická uzávierka diferenciálu s obmedzeným preklzom na zadnej náprave
- Brzdy lamelové mokré, uložené v náprave, ovládané hydraulickým tlakom cez nožný pedál
- Prepínateľný pohon 2 alebo 4 kolies
- Systém tlmenia výkyvu predných nakladacích ramien počas jazdy
- Systém návratu nakladacej lopaty do nastavenej polohy
- Výrobcom stroja dodávaný a montovaný originál GPS systém sledovania polohy a parametrov stroja
- Predná náprava výkyvná, zadná náprava pevná
- Teleskopicky výsuvné rameno podkopy
- Mechanický zadný rýchloupínač lopaty podkopy
- Kombinovaný (dvojcestný) hydraulický okruh na kladivo vyvedený na koniec ramena podkopy
- Akumulátor (batéria) uložená v prednej časti stroja, chránená protizávažím a čelnou maskou spoločne s hlavným vypínačom batérie
- Imobilizér
- Akustická signalizácia pri cúvaní stroja
- Predné a zadné pracovné svetlá po 4 ks
- Presklená bezpečnostná kabína s kúrením a vetraním, podľa normy ROPS a FOPS,



spol. s r.o.

- Nastupovanie (dvere) z oboch strán kabíny
- Výbava pre premávku po verejných komunikáciách
- Rádio s CD prehrávačom
- Vzduchom odpružené vyhrievané sedadlo obsluhy
- Základné ovládacie a pracovné prvky pracujúce na hydraulickom alebo elektrickom princípe umiestnené v kabíne vrátane vizuálnej a akustickej kontroly
- Ovládanie podkopového zariadenia stroja hydraulicko-mechanické pákové
- Štandardný otvorený hydraulický systém s piestovým hydraulickým čerpadlom
- Paralelný mechanizmus predných nakladacích ramien



spol. s r.o.

LMM, spol.s r.o.  
Klenova 24  
831 01 Bratislava

IČO: 313 620 44  
DIČ: SK 202033 6516

[www.lmm.sk](http://www.lmm.sk)

Firma reg.v OR OS Ba1,vl.č.6085/B.

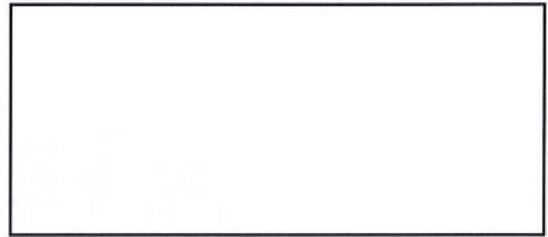

31.5.2019

## **Svahovacia lopata s hydraulickým ovládaním VTN V45 1600**

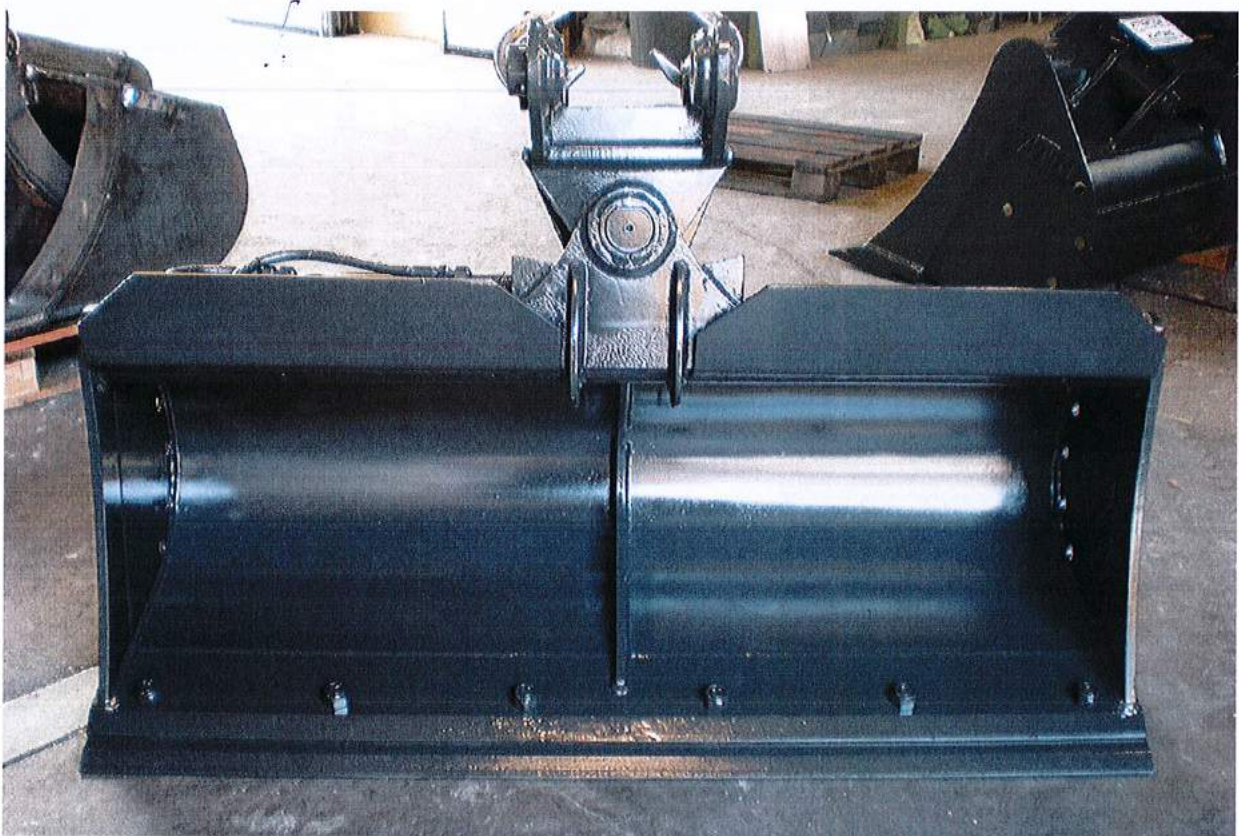

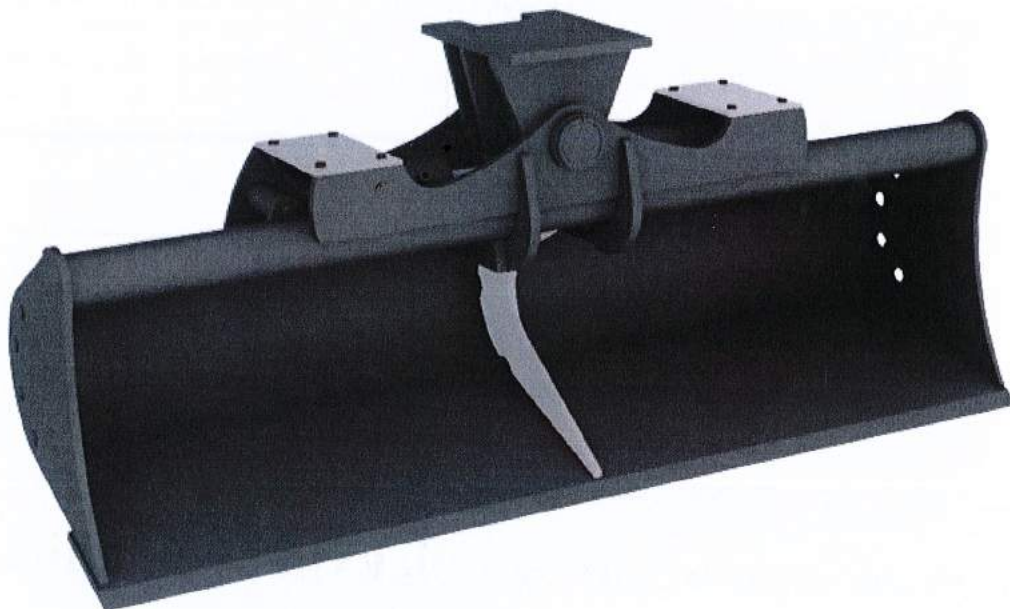
**Technické parametre lopaty:**

Objem lopaty 350 l

Šírka lopaty 1600 mm

Hmotnosť max. 290 kg

Hydraulicky ovládané natáčanie lopaty

Vymeniteľný spodný brit lopaty spevnený, materiál Hardox HB500

Súčasťou dodania lopaty je mechanický upínací záves na nosič

Pripojovacie hadice hydraulického ovládania lopaty s rýchlospojkami



spol. s r.o.

LMM, spol.s r.o.  
Klenova 24  
831 01 Bratislava

IČO: 313 620 44  
DIČ: SK 202033 6516

[www.lmm.sk](http://www.lmm.sk)

Firma reg.v OR OS Ba1,vl.č.6085/B.

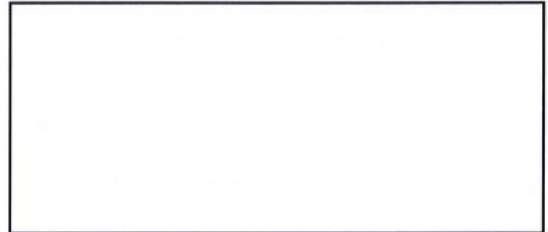

31.5.2019

## Hydraulické baranidlo na zatĺkanie zvodidlových stĺpikov ORTECO OT600J

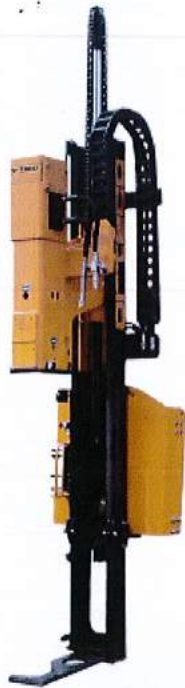

ILLUSTRACNI FOTO





spol. s r.o.

### Technické parametre baranidla

Energia úderu	600 J
Frekvencia úderov	690 – 950 1/min.
Prietok hydraulického oleja	45 – 85 l/min.
Maximálny tlak hydraulického oleja	15 MPa
Hmotnosť	900 kg
Automatické zastavovanie baranidla v požadovanej výške stĺpika	
Jednoduché pripojenie vyťahovacieho zariadenia	
Raziaca hlava	UNP 100, 140, IPE 100
Pripojovacia doska pre pripojenie na nakladač	





spol. s r.o.

**weberm**

LMM, spol.s r.o.  
Klenova 24  
831 01 Bratislava

IČO: 313 620 44  
DIČ: SK 2020336516

www.lmm.sk

Firma reg.v OR OS Ba1,vl.č.6085/B.



31.5.2019

## Vibračný valec Weber DVH 655 E.

### Vibračný valec Weber DVH 655 E

Elektrický štart	
Hmotnosť	732 kg
Počet valcovacích bubnov	2
Šírka valcovacieho bubna	650 mm
Priemer valcovacieho bubna	400 mm
Vzdialenosť valcovacích bubnov – rázvor	500 mm
Odstredivá sila valca	21 kN
Frekvencia vibrovania	62 Hz
Výkon motora	7,3 kW
Pracovná rýchlosť	0 – 75 m/min
Obsah zásobníka na vodu	60 l
Celková šírka	805 mm
Celková dĺžka	2310 mm
Celková výška	1090 mm
Palivo	nafta
Možnosť ručného štartovania v prípade poruchy elektroštartu	
Nádrž na vodu	
Stieracie lišty	





## Príloha KZ č.2 Cena za dodanie predmetu kúpy podľa výsledkov elektronickej aukcie

P.č.	Predmet zákazky	Ponúkaný typ	Požadovaný počet v ks	Cena za 1 ks v eur bez DPH	Cena za požadovaný počet v eur bez DPH
1.	Kontajner na ohrev a transport asfaltovej hmoty	Keizer-Morris KM-4000	1	22.400,-	22.400,-
2.	Samohybný šmykom riadený kolesový nakladač	LOCUST L903	1	52.380,-	52.380,-
3.	Fréza na asfalt – prídavné zariadenie na šmykom riadený nakladač	AP 14"	1	13.600,-	13.600,-
4.	Rýpadlo-nakladač	JCB 3CX	3	95.600,-	286.800,-
5.	Svahovacia lopata hydraulickým ovládaním	VTN	3	4.610,-	13.830,-
6.	Hydraulické baranidlo na zatĺkanie zvodňových stĺpikov	Orteco	1	45.700,-	45.700,-
7.	Vibračný valec	Weber DVH655E	2	15.600,-	31.200,-
<b>SPOLU:</b>					<b>465.910,- € bez DPH</b>

Ing. Jozef Lud  
konateľ spoločnosti I

### Vyhlásenie o subdodávkach

Uchádzač:

LMM, spol.s r.o.

Klenová 24

831 01 Bratislava

IČO: 31362044

Dolu podpísaný zástupca uchádzača týmto čestne vyhlasujem, že na realizácii predmetu zákazky: „Nákup techniky“, vyhlásenej verejným obstarávateľom **Správa ciest Trenčianskeho samosprávneho kraja** so sídlom Brnianska 3, 911 05 Trenčín v Úradnom vestníku Európskej únie



sa nebudú podieľať subdodávatelia a celý predmet uskutočníme vlastnými kapacitami.



sa budú podieľať nasledovní subdodávatelia:

P. č.	Obchodné meno a sídlo subdodávateľa	IČO	Údaje o osobe oprávnenej konať za subdodávateľa <sup>2</sup>	% podiel na zákazke	Predmet subdodávok	Časť zákazky v ktorej bude subdodávateľ vystupovať (1, 2, alebo 3)
1						
2						
3						

V Bratislave, dňa 26.8.2019

.....  
Ing. Jozef